

KÄRCHER

makes a difference

Pfefferl
INDUSTRIE TECHNIK



REINIGUNGSKONZEPTE NACH MASS

VORSTELLUNG UNSERES BERATUNGSKONZEPTS UND PRODUKTPORTFOLIOS



Reinigung wird häufig erst spät
berücksichtigt



Effizienz



Reinigung ist mühsam



Reinigung ist teuer



Es kostet mehr als
1'000 €, um 1 Kilogramm
Schmutz zu entfernen.

80 - 94% des Schmutz wird hineingebracht

Zu viel Schmutz wird von außen nach
innen getragen



Richtlinien wie ISO, ATEX etc.
erschweren die Reinigung



HOME & GARDEN

Reinigungsgeräte für private Anwender



PROFESSIONAL

Reinigungsgeräte für gewerbliche Anwender

KÄRCHER



DAS KÄRCHER SYSTEM

Übersicht über die
Leistungen die
KÄRCHER Ihnen
bietet

PROFESSIONAL.

Für jede Branche die richtige Lösung.



HOCHDRUCKREINIGER



HOCHDRUCKTRAILER



SAUGER



TEPPICHREINIGER



OUTDOOR POWER EQUIPMENT



KEHRSCRUBBMASCHINE



KEHRSAUGMASCHINEN



SCHEUSERSAUGMASCHINEN

KÄRCHER

PROFESSIONAL.

Für jede Branche die richtige Lösung.



KOMMUNALTECHNIK



WASCHANLAGEN



STATIONÄRE
HOCHDRUCKANLAGEN



BEHÄLTERREINIGUNG



TROCKENEISREINIGUNG



TEILEREINIGUNG



INDUSTRIESAUGEN



STATIONÄRE ABSAUGANLAGEN

KÄRCHER

PROFESSIONAL.

Für jede Branche die richtige Lösung.



REINIGUNGSMITTEL



DAMPFREINIGER /-SAUGER



HÖCHSTDRUCKTECHNIK



DIGITAL



WASSERSPENDER



LUFTREINIGER



MANUAL TOOLS



WOMA

PROFESSIONAL.

Industrielösungen



INDUSTRIESAUGER



PROFESSIONAL.

Industrielösungen



INDUSTRIESAUGER



**STATIONÄRE
INDUSTRIESAUGSYSTEME**



PROFESSIONAL.

Industrielösungen



INDUSTRIESAUGER



**STATIONÄRE
INDUSTRIESAUGSYSTEME**



TROCKENEISREINIGUNG



PROFESSIONAL.

Industrielösungen



INDUSTRIESAUGER



**STATIONÄRE
INDUSTRIESAUGSYSTEME**



TROCKENEISREINIGUNG



INDUSTRIELLE BODENREINIGUNG



PROFESSIONAL. Industrielösungen



**STATIONÄRE
HOCHDRUCKTECHNIK**



PROFESSIONAL. Industrielösungen



**STATIONÄRE
HOCHDRUCKTECHNIK**



BEHÄLTERREINIGUNG



PROFESSIONAL. Industrielösungen



**STATIONÄRE
HOCHDRUCKTECHNIK**



BEHÄLTERREINIGUNG



HÖCHSTDRUCKTECHNIK



PROFESSIONAL. Industrielösungen



**STATIONÄRE
HOCHDRUCKTECHNIK**



BEHÄLTERREINIGUNG



**HÖCHSTD
DRUCKTECHNIK**



WOMA



Autonome Scheuersaugmaschine. KIRA B50



Dockingstation

- Frischwasser füllen
- Schmutzwasser entsorgen
- Schmutzwassertank spülen
- Batterien aufladen



Multisensorsystem

- Optische und akustische Sensoren
- 100% Sicherheit und Zuverlässigkeit
- Zugelassen für den öffentlichen Verkehr
- Erkennung von Glas, kleinen Gegenständen und Überhängen



Seitenbesen

- Ermöglicht Reinigung nahe an der Wand
- Kehrt Schmutz in den Reinigungsweg



Bedienung

- Automatisch und manuell
- Intuitives Touch-Display
- Personalisierte Berechtigungsprofile



Kompaktheit

- Kompaktes Design
- Auch zur Reinigung in engen Bereichen geeignet



Fleet

- Gerätestandort und -status
- Ferndiagnose
- Übersicht der Benachrichtigungen



Walzenbürste

- Vorkehrfunktion, auch für groben Schmutz
- Hohe Reinigungsleistung auch auf unebenen und strukturierten Böden



Autonome Scheuersaugmaschine. KIRA B50



Autonome Scheuersaugmaschine. KIRA B50

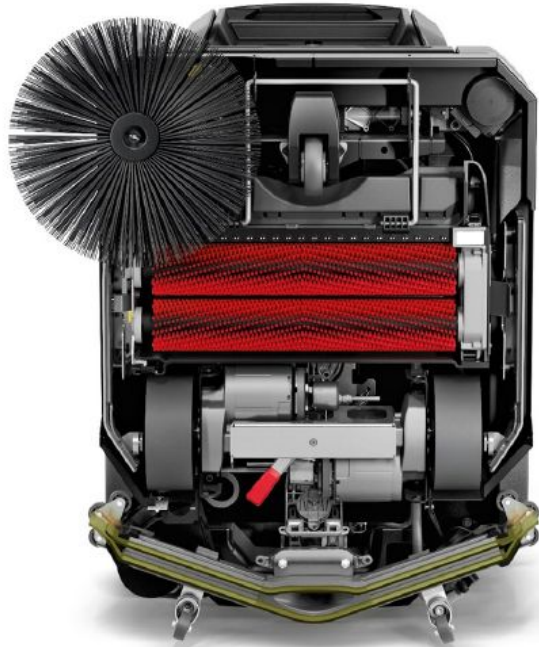

Video:

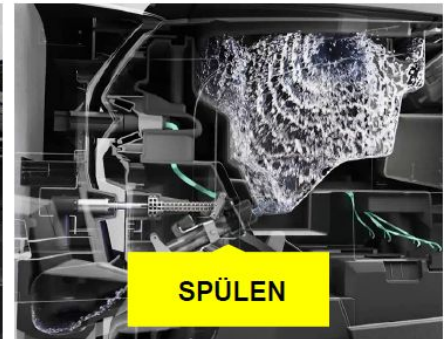
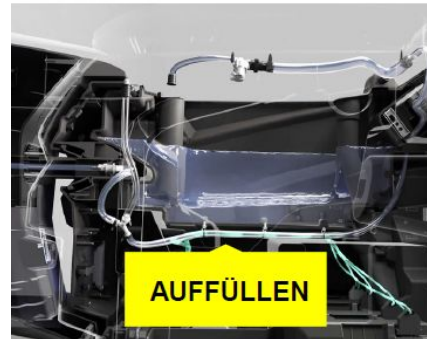
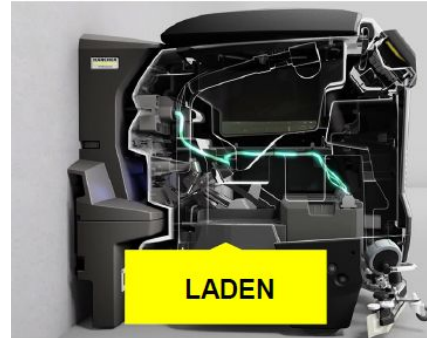

HEISSWASSER-HOCHDRUCKREINIGER

HDS Superklasse
HDS Mittelklasse
HDS Kompaktklasse
HDS Sprühklasse

NASS-/TROCKENSAUGER

Tefl-Klasse
Ap-Klasse
Steinh-Klasse

TROCKENSAUGER / KEHRSAUGMASCHINEN

Tefl-Klasse
Steinh-Klasse
T-Diesel
Steinh-Klasse

DAMPFREINIGER / -SAUGER

Dampfzuger
Dampfzuger

KEHR- / KEHRSAUGMASCHINEN

A4000 Industrie 170 bis 190 Zentimeter-Klasse
A4000 125 bis 145 Zentimeter-Klasse
A4000 Industrie 200 Zentimeter-Klasse

DESINFIZIERUNGSSYSTEME

Bekämpfungssysteme
Elektronischer Desinfektor

WASSERRECYCLING

Wassermöbelsysteme für Fahrzeugwäschen
Wassermöbelsysteme für Hochdruckwäscher

KALTWASSER-HOCHDRUCKREINIGER

HDS Superklasse
HDS Mittelklasse
HDS Kompaktklasse
HDS Sprühklasse

INDUSTRIESAUGER

RoboVac Klasse
Superklasse
RoboVac Klasse
M4000 Klasse

TEPPICHGRUNDREINIGUNGSGERÄTE

Spritzstrahlreinigungsmaschine
Spritzstrahlreinigungsmaschine
Akku-Spritzstrahlreinigungsmaschine
Akku-Spritzstrahlreinigungsmaschine

SCHNEUER- / SCHNEUERSAUGMASCHINEN

Kärcher 200 bis 120 Liter Schneehäufung, Häufung, Kärcher-Klasse
Kärcher 200 bis 150 Liter-Klasse
Kärcher 130 Liter-Klasse

KEHR- / KEHRSAUGMASCHINEN

A4000 100 Zentimeter-Klasse
A4000 90 bis 115 Zentimeter-Klasse
MultiMax 20 Zentimeter-Klasse
MultiMax 15 Zentimeter-Klasse

HANDGEFÜHRTE SAUGER

Feder / Oberflächensauger
Akkubetriebener Handstaubsauger

LUFT UND WASSER

Luftreinigung
Wasserreinigung
Wasserpumpen

STATIONÄRE HOCHDRUCKREINIGER

Industrielle Hochdruckreiniger
Stationäre Hochdruckreiniger
Stationäre Hochdruckreiniger
Stationäre Hochdruckreiniger

INDUSTRIESAUGER

RoboVac Klasse
Superklasse
RoboVac Klasse
M4000 Klasse

TEPPICHGRUNDREINIGUNGSGERÄTE

Spritzstrahlreinigungsmaschine
Spritzstrahlreinigungsmaschine
Akku-Spritzstrahlreinigungsmaschine
Akku-Spritzstrahlreinigungsmaschine

SCHNEUER- / SCHNEUERSAUGMASCHINEN

Kärcher 200 bis 120 Liter Schneehäufung, Häufung, Kärcher-Klasse
Kärcher 200 bis 150 Liter-Klasse
Kärcher 130 Liter-Klasse

KEHR- / KEHRSAUGMASCHINEN

A4000 100 Zentimeter-Klasse
A4000 90 bis 115 Zentimeter-Klasse
MultiMax 20 Zentimeter-Klasse
MultiMax 15 Zentimeter-Klasse

HÖCHSTDRUCKREINIGER

HD Cap 31 W
HD Cap 13 W
HD-Schleifung

ecoefficiency

ecoefficiency
Mit Efficare mehr erreichen

INDUSTRIELLE HOCHDRUCKREINIGER

Industrielle Hochdruckreiniger
Stationäre Hochdruckreiniger
Stationäre Hochdruckreiniger
Stationäre Hochdruckreiniger

INDUSTRIESTAUBER

Industriestauber
Industriestauber
Industriestauber
Industriestauber

TEPPICHGRUNDREINIGUNGSGERÄTE

RoboVac Klasse
Superklasse
RoboVac Klasse
M4000 Klasse

SCHNEUER- / SCHNEUERSAUGMASCHINEN

Kärcher 200 bis 120 Liter Schneehäufung, Häufung, Kärcher-Klasse
Kärcher 200 bis 150 Liter-Klasse
Kärcher 130 Liter-Klasse

TROCKENEISREINIGUNG

Spritzwanne
Mittelklasse
Kompaktklasse

HÖCHSTDRUCKREINIGER

HD Cap 31 W
HD Cap 13 W
HD-Schleifung

ecoefficiency

ecoefficiency
Mit Efficare mehr erreichen

HOCHDRUCKREINIGER-ZUBEHÖRE

Hochdruckreiniger
Hochdruckreiniger
Hochdruckreiniger
Hochdruckreiniger

INDUSTRIESTAUBER

Industriestauber
Industriestauber
Industriestauber
Industriestauber

ROBOTIK

RoboVac Klasse
Superklasse
RoboVac Klasse
M4000 Klasse

SCHNEUER- / SCHNEUERSAUGMASCHINEN

Kärcher 200 bis 120 Liter Schneehäufung, Häufung, Kärcher-Klasse
Kärcher 200 bis 150 Liter-Klasse
Kärcher 130 Liter-Klasse

TROCKENEISREINIGUNG

Spritzwanne
Mittelklasse
Kompaktklasse

HÖCHSTDRUCKREINIGER

HD Cap 31 W
HD Cap 13 W
HD-Schleifung

ecoefficiency

ecoefficiency
Mit Efficare mehr erreichen

FASSADEN-, SOLAR-, FENSTER- UND BODENREINIGUNG

Wandwäscher
Solarwäscher
Fenstereiniger
Bodenreiniger

INDUSTRIESTAUBER

Industriestauber
Industriestauber
Industriestauber
Industriestauber

ROBOTIK

RoboVac Klasse
Superklasse
RoboVac Klasse
M4000 Klasse

SCHNEUER- / SCHNEUERSAUGMASCHINEN

Kärcher 200 bis 120 Liter Schneehäufung, Häufung, Kärcher-Klasse
Kärcher 200 bis 150 Liter-Klasse
Kärcher 130 Liter-Klasse

TROCKENEISREINIGUNG

Spritzwanne
Mittelklasse
Kompaktklasse

HÖCHSTDRUCKREINIGER

HD Cap 31 W
HD Cap 13 W
HD-Schleifung

ecoefficiency

ecoefficiency
Mit Efficare mehr erreichen

FASSADEN-, SOLAR-, FENSTER- UND BODENREINIGUNG

Wandwäscher
Solarwäscher
Fenstereiniger
Bodenreiniger

INDUSTRIESTAUBER

Industriestauber
Industriestauber
Industriestauber
Industriestauber

ROBOTIK

RoboVac Klasse
Superklasse
RoboVac Klasse
M4000 Klasse

SCHNEUER- / SCHNEUERSAUGMASCHINEN

Kärcher 200 bis 120 Liter Schneehäufung, Häufung, Kärcher-Klasse
Kärcher 200 bis 150 Liter-Klasse
Kärcher 130 Liter-Klasse

TROCKENEISREINIGUNG

Spritzwanne
Mittelklasse
Kompaktklasse

HÖCHSTDRUCKREINIGER

HD Cap 31 W
HD Cap 13 W
HD-Schleifung

ecoefficiency

ecoefficiency
Mit Efficare mehr erreichen

BEHÄLTNERREINIGUNGSKÖPFE

HSF 20 P
HSF 10 L
HSF 50 W
HSF 200

INDUSTRIESTAUBER

Industriestauber
Industriestauber
Industriestauber
Industriestauber

ROBOTIK

RoboVac Klasse
Superklasse
RoboVac Klasse
M4000 Klasse

SCHNEUER- / SCHNEUERSAUGMASCHINEN

Kärcher 200 bis 120 Liter Schneehäufung, Häufung, Kärcher-Klasse
Kärcher 200 bis 150 Liter-Klasse
Kärcher 130 Liter-Klasse

TROCKENEISREINIGUNG

Spritzwanne
Mittelklasse
Kompaktklasse

HÖCHSTDRUCKREINIGER

HD Cap 31 W
HD Cap 13 W
HD-Schleifung

ecoefficiency

ecoefficiency
Mit Efficare mehr erreichen

BEHÄLTNERREINIGUNGSKÖPFE

HSF 20 P
HSF 10 L
HSF 50 W
HSF 200

REINIGUNGS- UND PFLIEGEMITTEL

Universal-Reinigungsmitel
Reiniger für die Leuchte
Reiniger für die Leuchte
Reiniger für die Leuchte

ROBOTIK

RoboVac Klasse
Superklasse
RoboVac Klasse
M4000 Klasse

SCHNEUER- / SCHNEUERSAUGMASCHINEN

Kärcher 200 bis 120 Liter Schneehäufung, Häufung, Kärcher-Klasse
Kärcher 200 bis 150 Liter-Klasse
Kärcher 130 Liter-Klasse

TROCKENEISREINIGUNG

Spritzwanne
Mittelklasse
Kompaktklasse

HÖCHSTDRUCKREINIGER

HD Cap 31 W
HD Cap 13 W
HD-Schleifung

ecoefficiency

ecoefficiency
Mit Efficare mehr erreichen

KÄRCHER PROFESSIONAL SORTIMENT



HERAUSFORDERUNG

- Ausfall des automatischen Lagers durch verschmutzte Sensoren
- Schmutzart: Holzspäne, die über die Paletten in die Anlage gelangen
- Bisher wurde manuell bei Bedarf (Stillstand) gereinigt

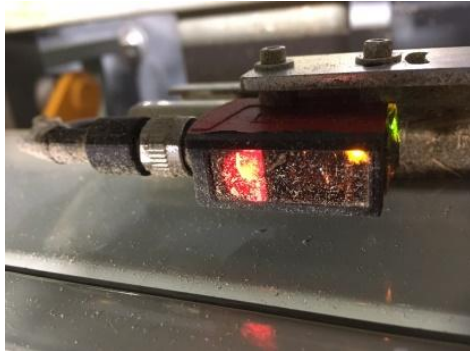

LÖSUNG

- Stationäre Ringler Absauganlage, welche den Schmutz von den Paletten Unterseiten abbürstet und einsaugt
- Wert: $\approx 31.000 \text{ €}$



VORTEIL

- **25% weniger Reinigungszeit**
- **Erhöhte Arbeitssicherheit**
MA müssen nicht in Gefahrbereiche
- **Keine Produktionsausfälle aufgrund verschmutzter Datenlichtschranken**
ca. 50h p.a.
- **Einsparung $\approx 30.000 \text{ EUR}$ pro Jahr**

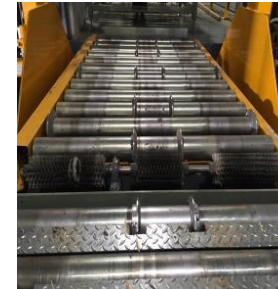



HERAUSFORDERUNG

- Beim Wechsel der Getränkesorte, sowie beim Reinigen der Etticketiermaschine muss das Band durchgeschnitten werden □ die Band-Überreste müssen händisch aus der Maschine entfernt werden
- Zeitintensiv und gefährlich für die Mitarbeiter □ es gab bereits erhebliche Schnittverletzungen



LÖSUNG

- 3x IVS 100 in Kombination mit einer speziell vom Kunden und in Zusammenarbeit mit dem Hersteller der Anlage konstruierten Absaugdüse*
- Wert ≈ 21.000 Euro
 - automatische Absaugung der abgetrennten Etiketten

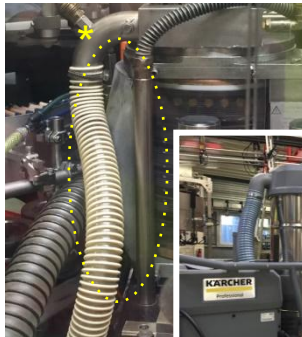

VORTEIL

- **Prozessoptimierung**
Gestiegene Produktivität aufgrund geringerer Standzeiten zum Wechseln von neuen Labels für andere Getränkesorten □ Überreste werden nach der Absaugung im Eimer gesammelt
- **Erhöhung Arbeitssicherheit**
Die Gefahr von Schnittverletzungen ist eliminiert





HERAUSFORDERUNG

Manuelle Reinigung von Hand ersetzen

- Art der Verschmutzung: Rückstände von chemischen Vorprodukten zur Kosmetikherstellung
- Bisherige Reinigung: manuell mit mechanischem Werkzeug und Wasser
- Problem: immer gleichbleibende Reinigungsergebnisse nicht gegeben, Reinigungsnachweis nicht möglich, großer Zeitaufwand



LÖSUNG

Fassreinigungssystem

- Fassreinigungssystem für unterschiedliche Fass- und Behältergrößen inkl. frequenzgesteuerter Reinigungsmittelpumpe, Desinfektion mit Dampf, Trocknung sowie die Dokumentation des Reinigungsprozesses
- Außenreinigung mit Lanzen



VORTEIL

70% Zeitersparnis

- nur noch 1 Person statt zuvor 3 Personen benötigt
- Dokumentation und Nachweis der Reinigung zur Qualitätssicherung möglich
- während eines Durchgangs kann ein sauberer bereits durch einen schmutzigen Behälter ersetzt werden
- schnellere Reinigungszyklen
- geringerer Wasser- und Reinigungsmittelverbrauch
- Einsparung ≈ 90.000 € pro Jahr

UNSERE LEISTUNGEN FÜR IHREN ERFOLG

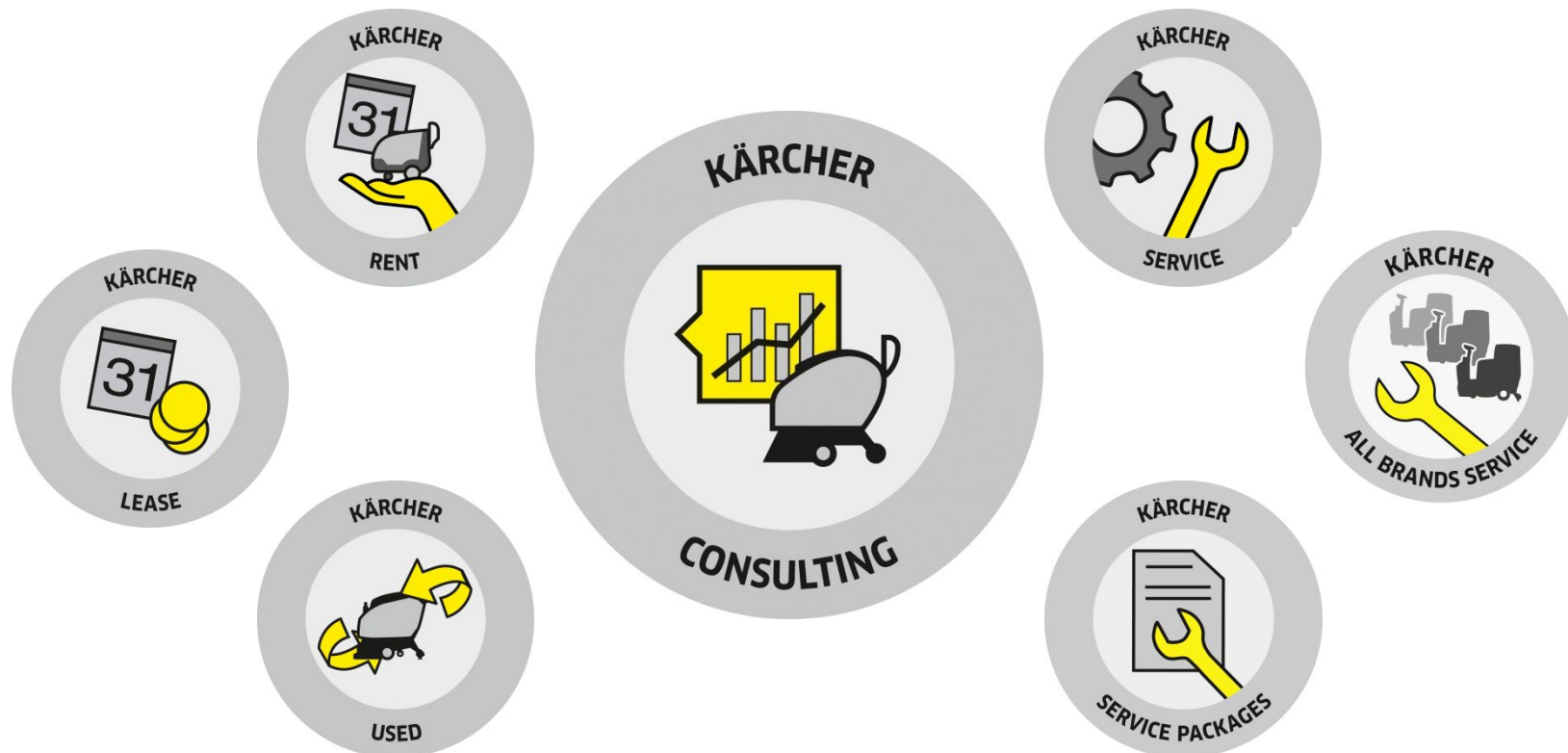

REGIONALE KÄRCHER NIEDERLASSUNGEN

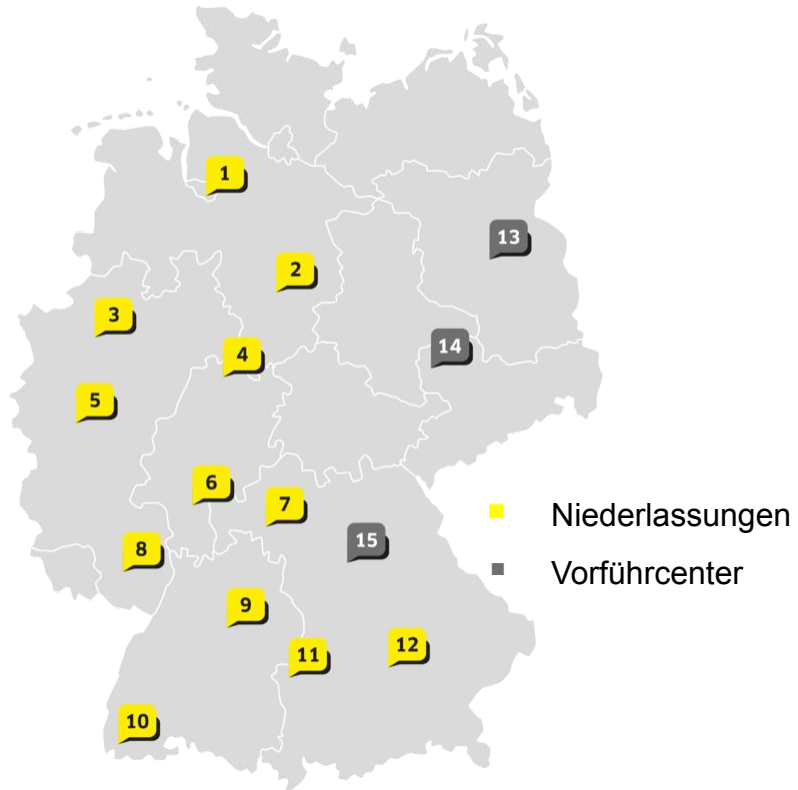

KÄRCHER SERVICE

IMMER GENAU DA, WO SIE UNS BRAUCHEN

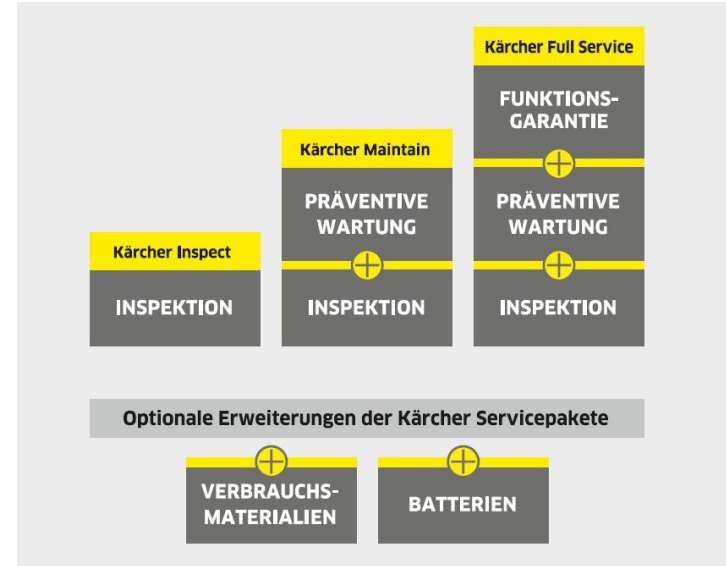

Mögliche **Garantieverlängerung**
durch Serviceverträge!

VERTRIEBSTEAM INDUSTRIE / LOGISTIK

25 Fach- und Anwendungsberater

+

8 Produktspezialisten

+

2 Key-Accountmanager

= Team Industrie + Logistik



4 VORTEILE FÜR SIE



ZEIT & GELD SPAREN DURCH EFFIZIENZERHÖHUNG



PROZESSSICHERHEIT & WERTERHALT



MITARBEITERSICHERHEIT & ERGONOMIE



NACHHALTIGKEIT

WAS MÖCHTEN WIR IHNEN ANBIETEN?



**GANZHEITLICHE UND UNVERBINDLICHE BERATUNG ZUM
THEMA REINIGUNG IN IHREM UNTERNEHMEN**



**IHR ANSPRECHPARTNER FÜR REINIGUNGSFRAGEN SEIN
UND EINE VERTRAUENSVOLLE PARTNERSCHAFT BIETEN**

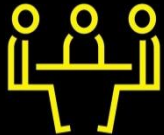

**UNSERE EXPERTISE ZUR ERSTELLUNG INDIVIDUELLER
LÖSUNGEN GANZ NACH IHREM BEDARF**

KONTAKT

Foto Visitenkarte

Foto QR-Code

MAKE A DIFFERENCE
VIELEN DANK